

Varenummer: 432000160

Beskrivelse: Rota-fix spændelement A 160x210
Stål

Note: Kort byggeform. Ikke selvcentrerende. Ingen aksial forskydning af nav ved montage.

Mål

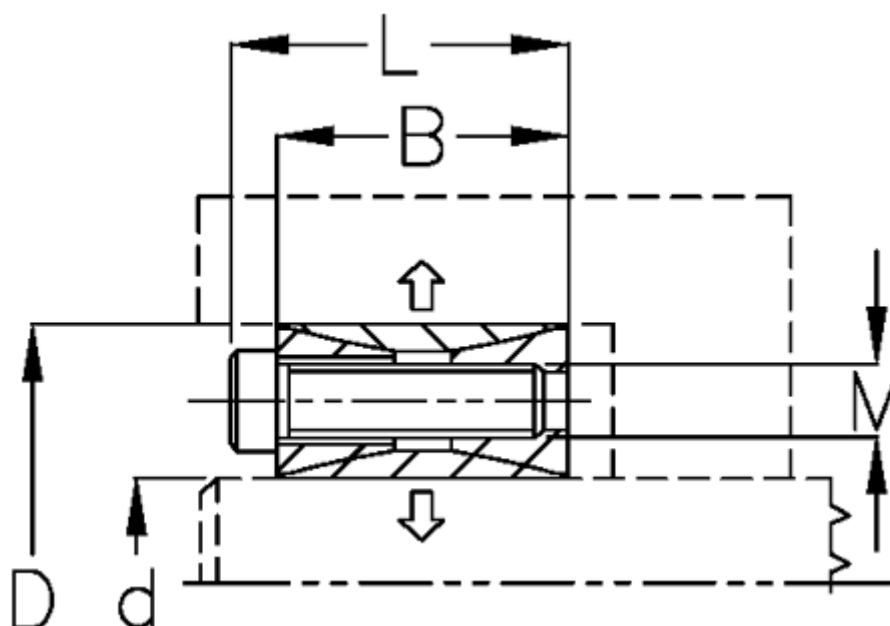

B mm	= 38
d H8 mm	= 160210
D mm	= 210
F kN aksialkraft	= 403.0
L mm	= 44
M mm	= M12
Overfladeruhed	= R? ? 3.2 μ m
P N/mm ² fladetryk på aksel/nav	= 150

T Nm drejningsmoment	= 32200
Tolerance	= Aksel k11-h11, Nav M
Ts Nm boltetilspændingsmoment	= 135.0